

# ワッフルはかせ

ジャバラ<sup>ムシ</sup>虫

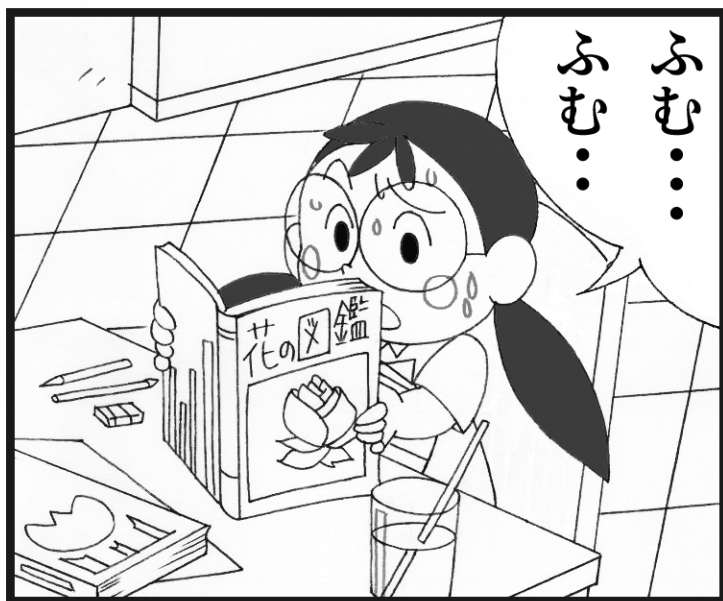

さく  
作・イイムラカズオ

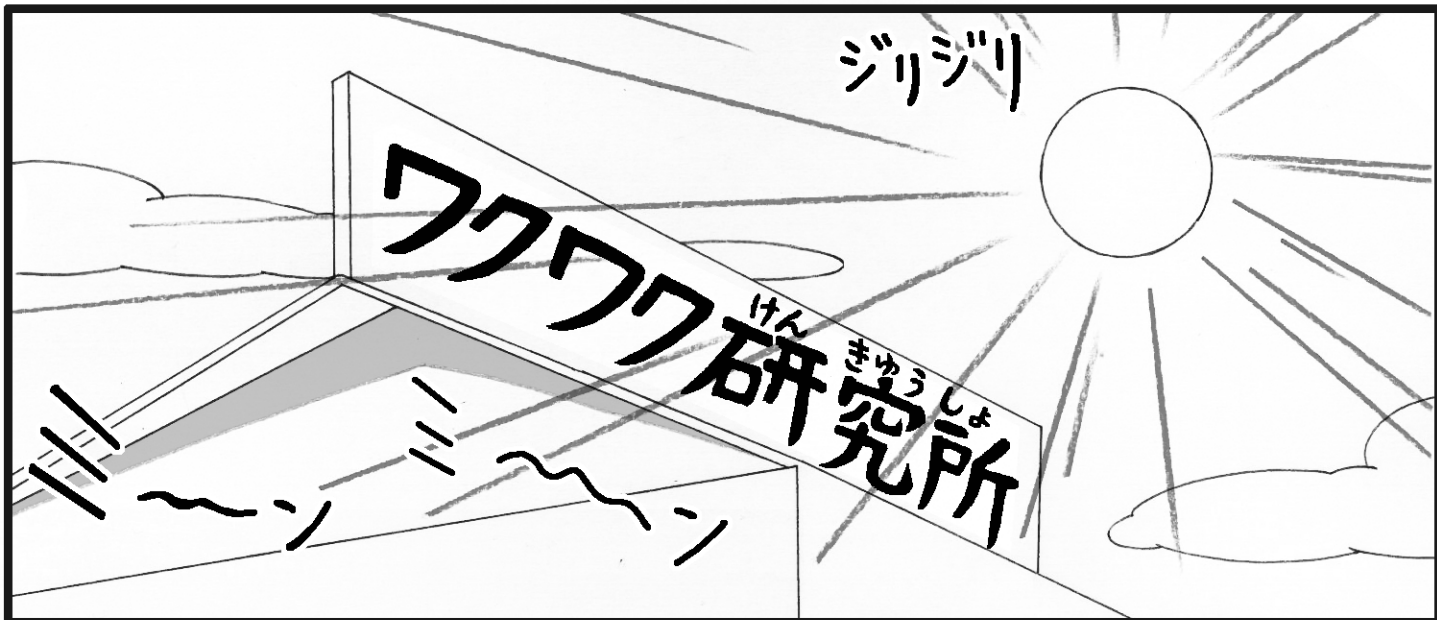

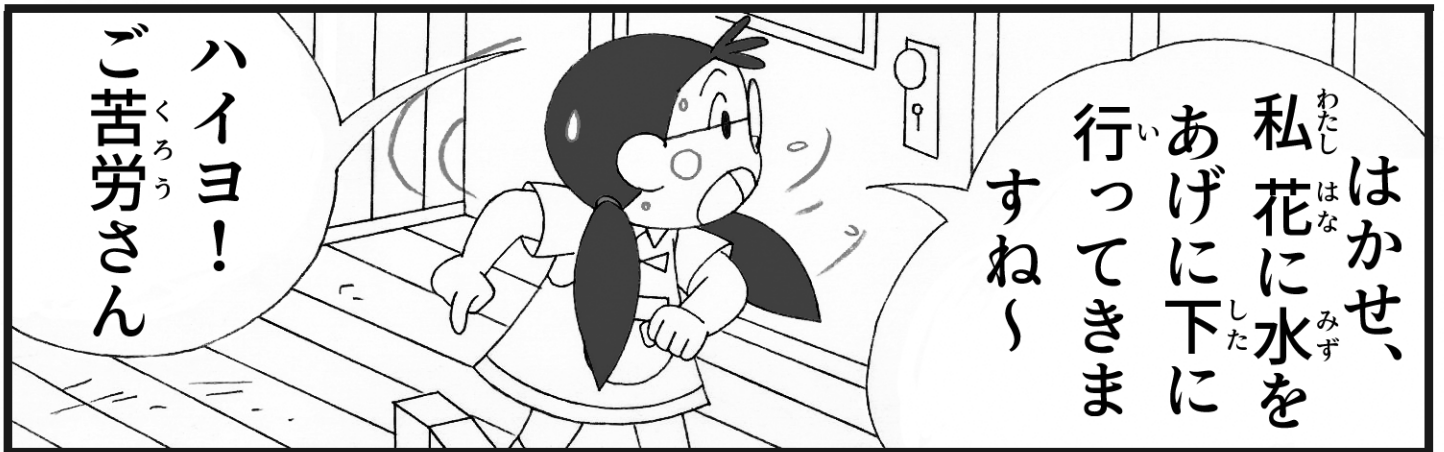
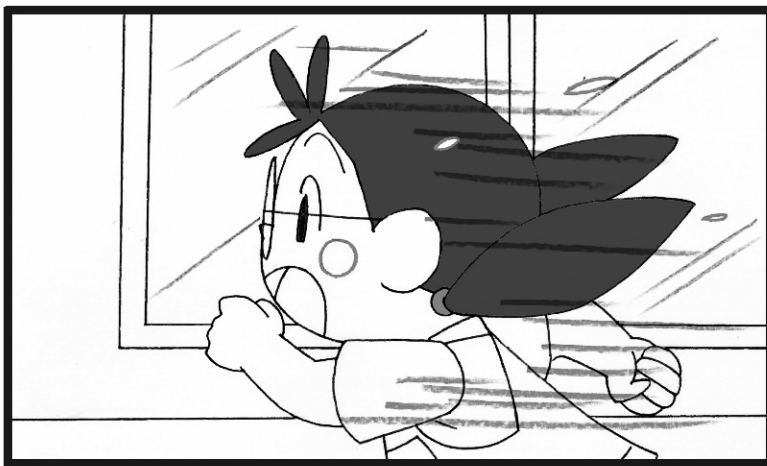
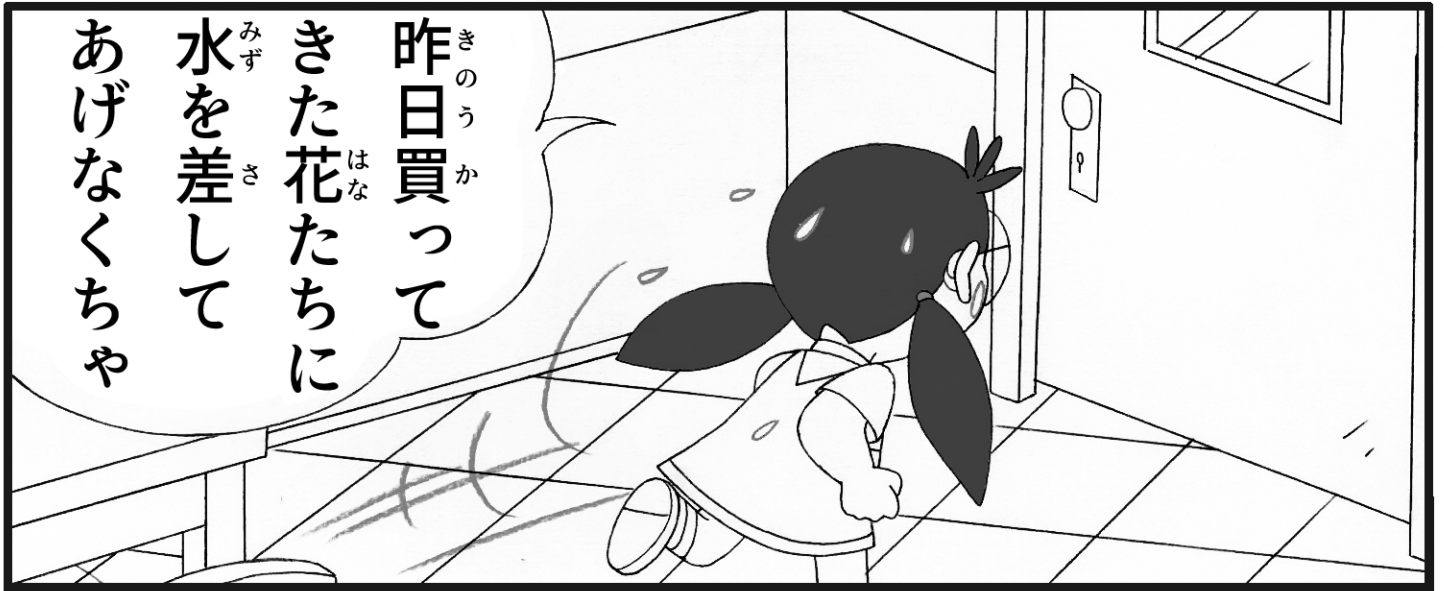

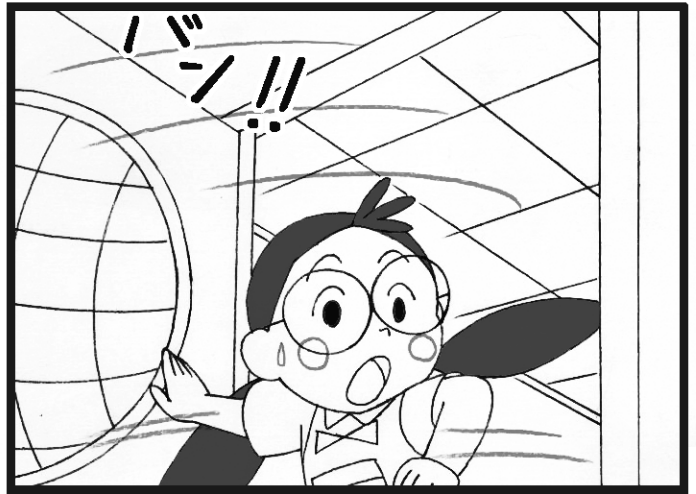



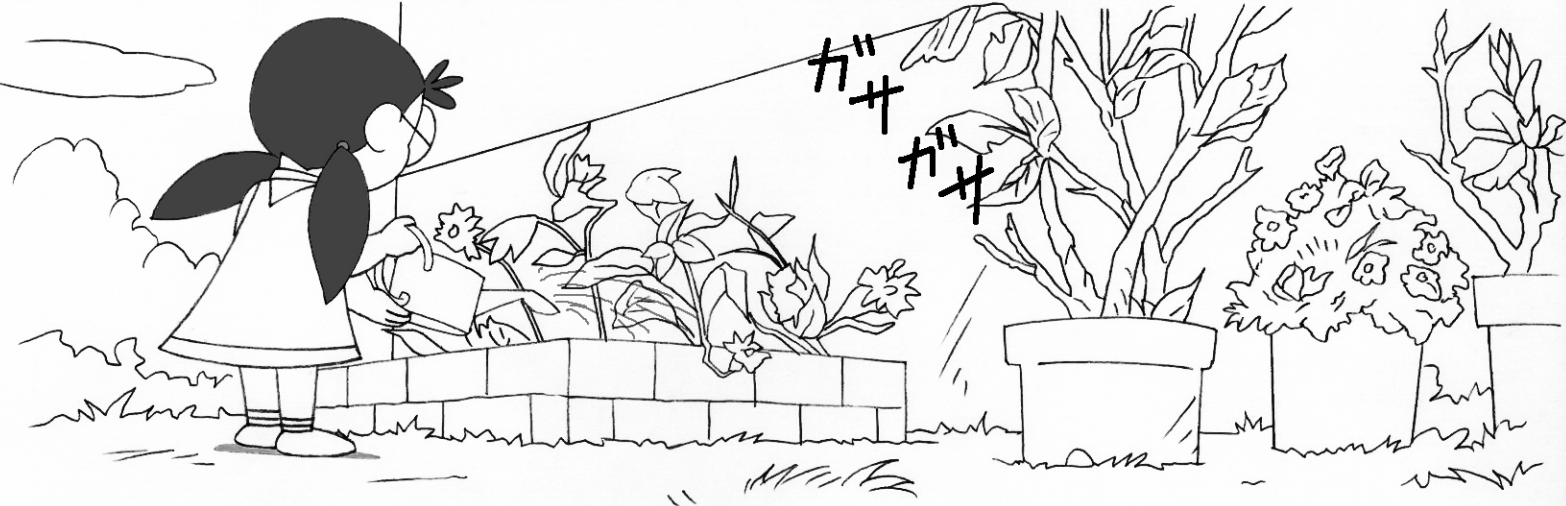
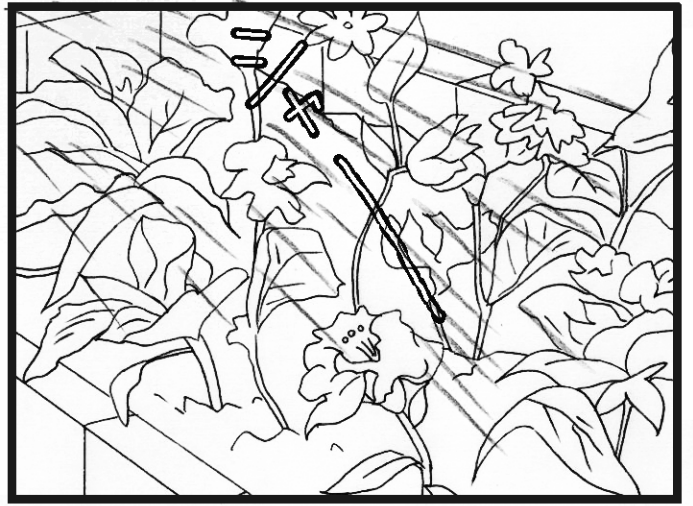

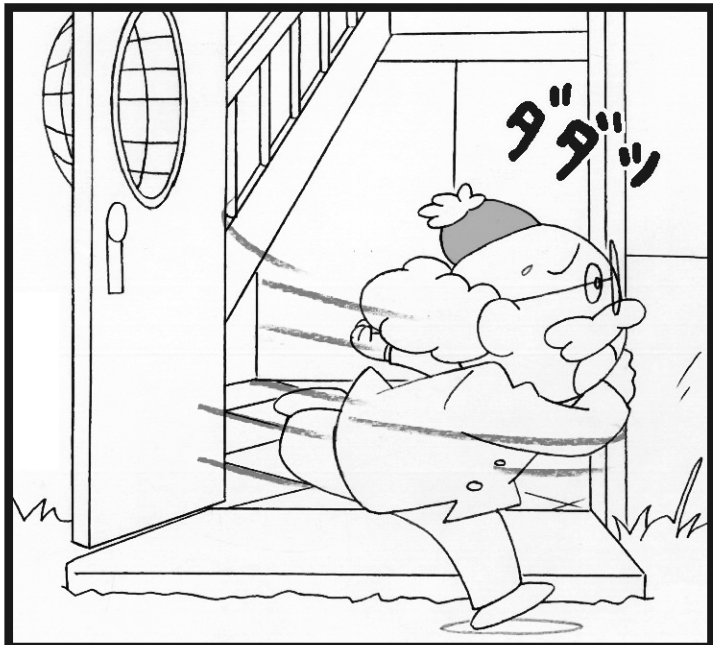
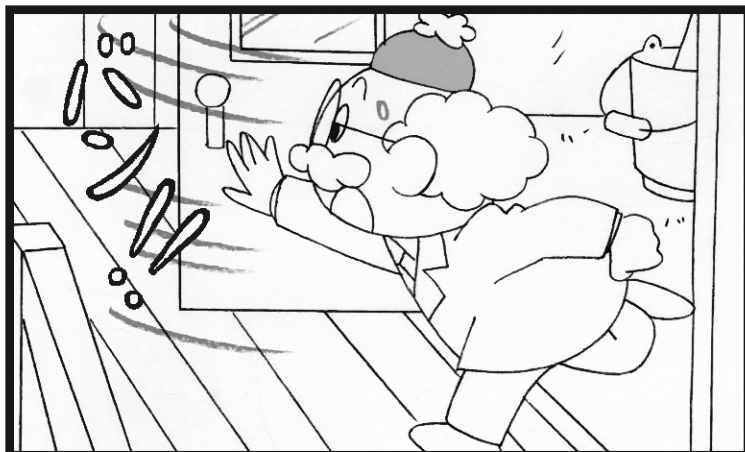
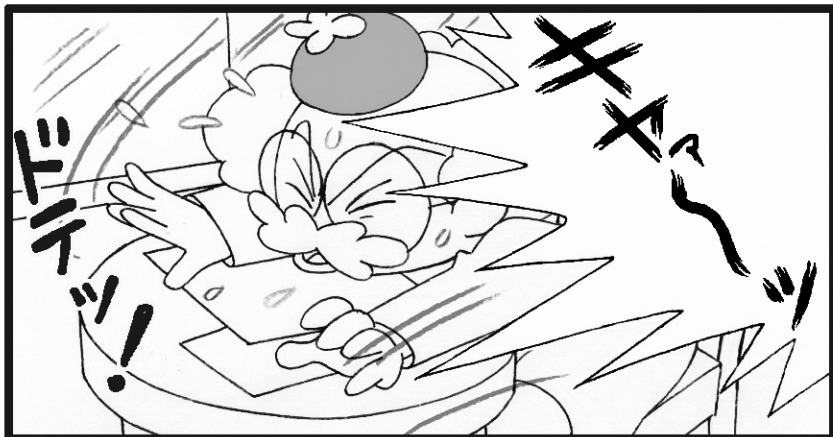

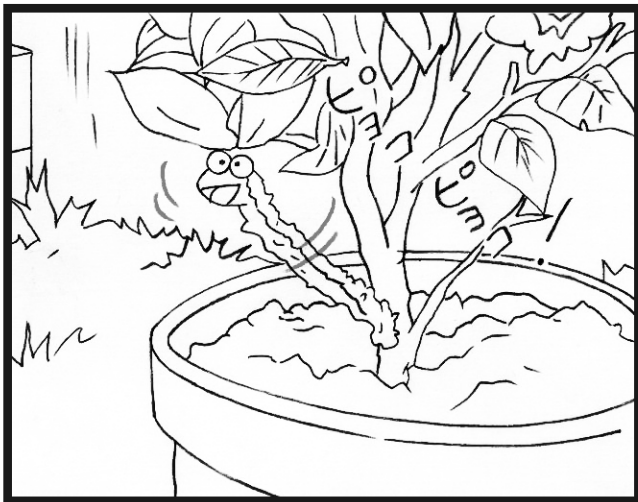
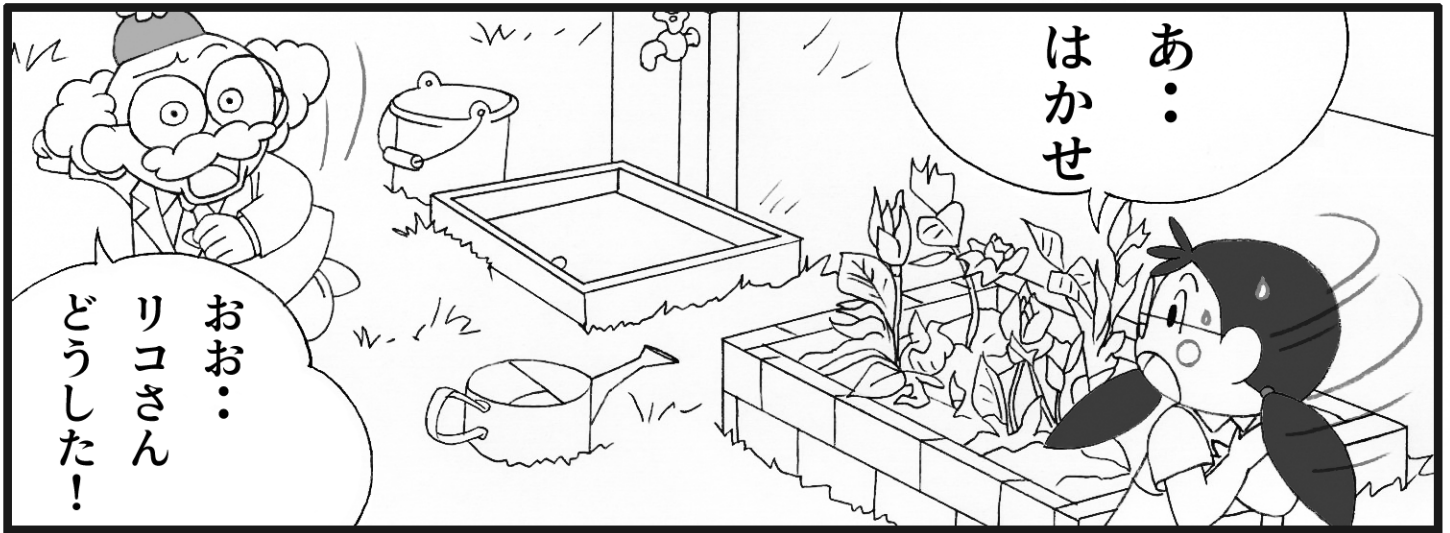



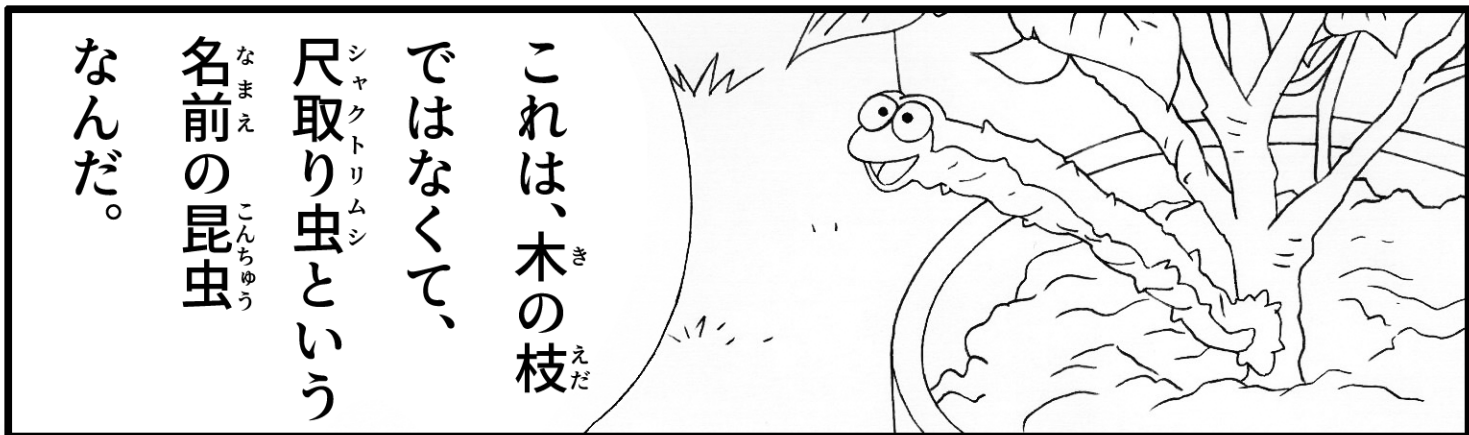

これは、木の枝えだではなくて、  
尺取り虫シヤクトリムシという  
名前の昆虫なまえ こんちゆう  
なんだ。



これはな  
「擬態」と言っぎたい  
て木の枝えだに、化ば  
けているんだ



でも、この木の  
枝えだと同じおなに  
見えるんだけ  
ど・

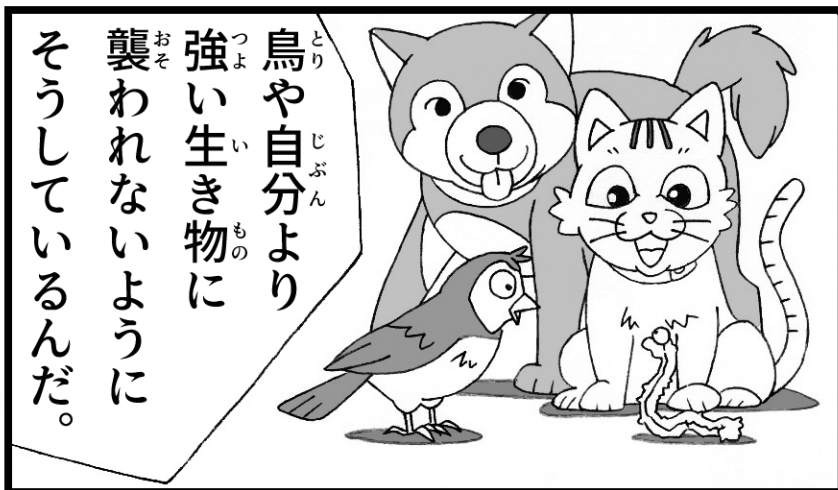

鳥とりや自分じぶんより  
強い生き物つよに  
襲おそわれないように  
そうしているんだ。



擬態ぎたい？

ぎたい いろいろ  
擬態の色々



ある生物が

何かに似せて

他の生物を

だます

事を

「擬態」と

呼ぶんじゃないよ

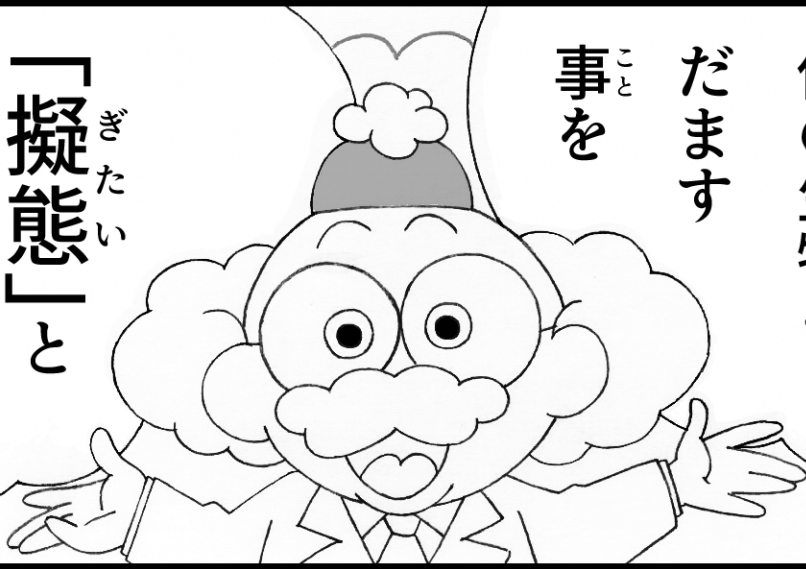

特に昆虫では様々の  
タイプの擬態があって  
最も多いのは食べられ  
ない様にするための擬態  
なんじゃ



これは、コハクムシ  
と言って  
葉っぱにそっくり  
なんじゃ！



マンションの白壁に  
止まった  
白い蛾は見つけ  
にくいじゃろ？

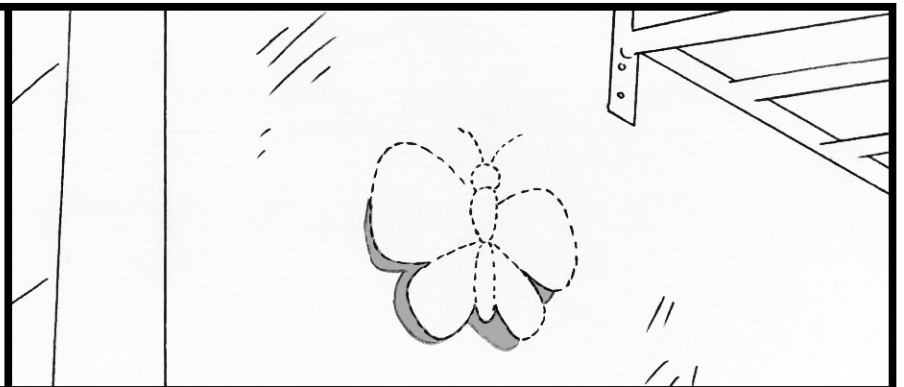

うみ なか ぎたい  
海の中にも擬態を  
りよう えさ ほしよく  
利用して餌を捕食する  
チョウチンアンコウ  
よう さかな  
の様な魚もおるんじゃ

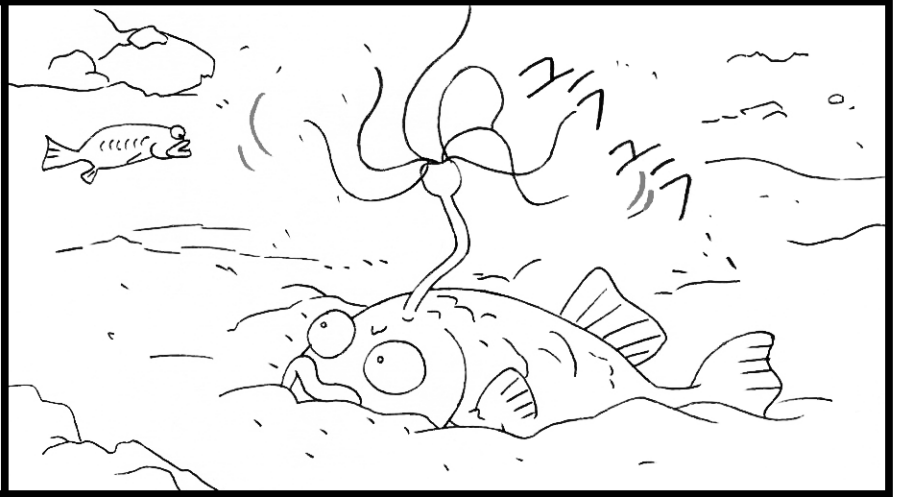

こんかい  
今回のシャクトリムシは  
ようちゅう せいちゅう  
幼虫だが、成虫になると  
「シャクガ」という  
が  
「蛾」になるんじゃ



おもしろ  
面白いぞ！  
みると  
探して

ほか  
他にも擬態を  
している昆虫は  
たくさん  
いるので

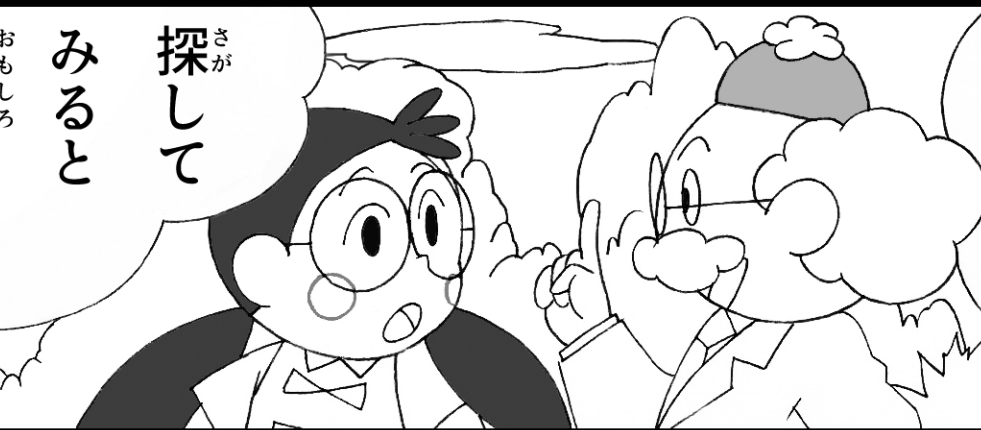

へん なまえ  
変な名前ね  
ムシって  
シャクトリ

み まも  
はかせ、擬態が  
身を守ったり、  
えさ と  
餌を捕るため  
というのは  
わかったけど



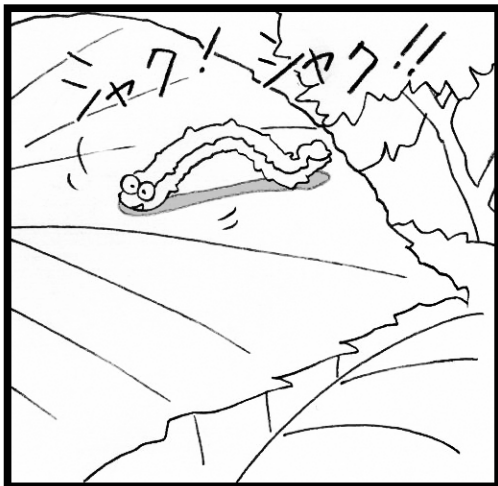

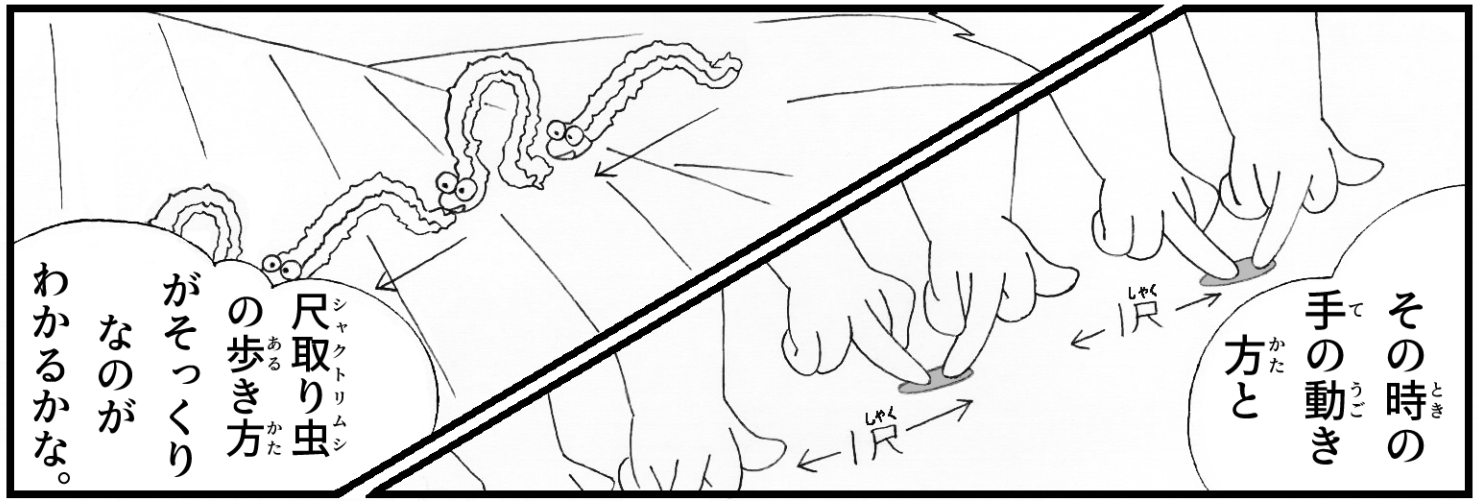

尺取り虫  
の歩き方  
がそっくり  
なのが  
わかるかな。

その時の  
手の動き  
方向



なるほど  
ね〜



この動きから  
尺取り虫の名が  
ついたんじゃない。



私、あんまり  
虫は好きでは  
ないけど

動きが  
面白い  
ね!



やっぱ  
そうき  
たか



こんな動きの  
工作ができな  
いかな〜



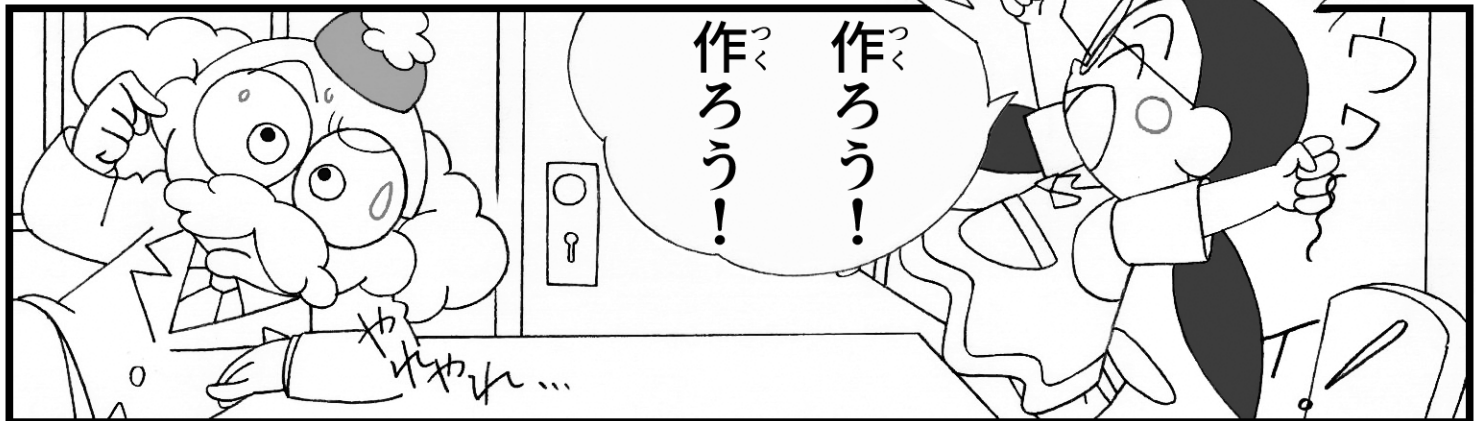

ジャバラムシ その ①  
工作用具

・画用紙 (1枚)  
が よう し

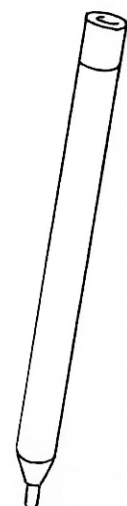
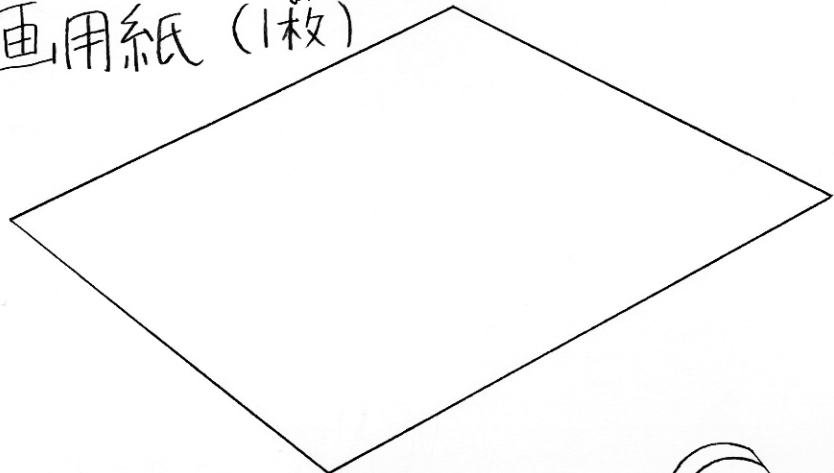

・サインペン  
(1本)  
いっぽん



・ハサミ  
(小さ目のもの)  
さいめのもの



・スティックのり  
(水性)  
すいせい

フタ

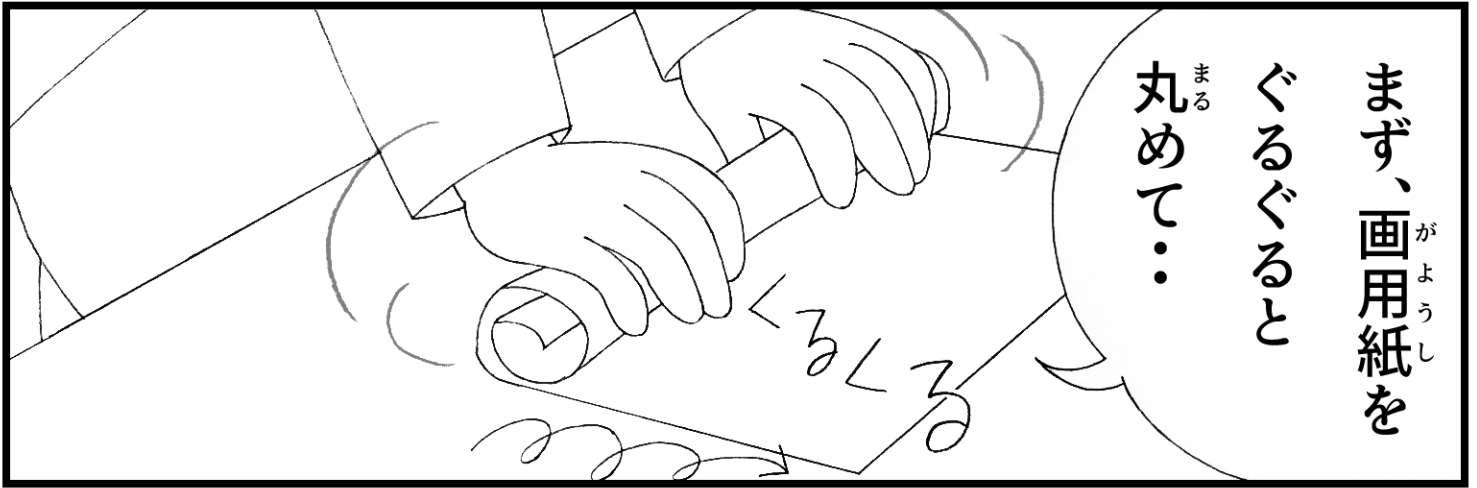

まず、画用紙を

ぐるぐると

丸めて...

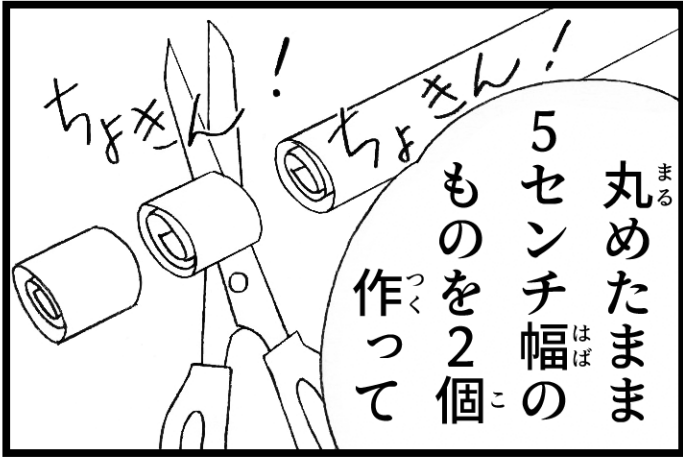

丸めたまま

5センチ幅の

ものを2個

作って



ひとまわり

丸めたら



2本の

端と端を

のりを使って

貼り合わせて

せて

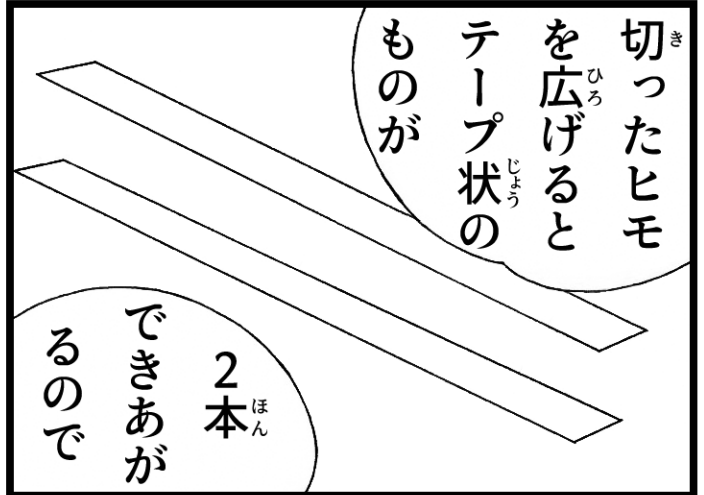

切ったヒモ

を広げると

テープ状の

ものが

2本

できあがるので

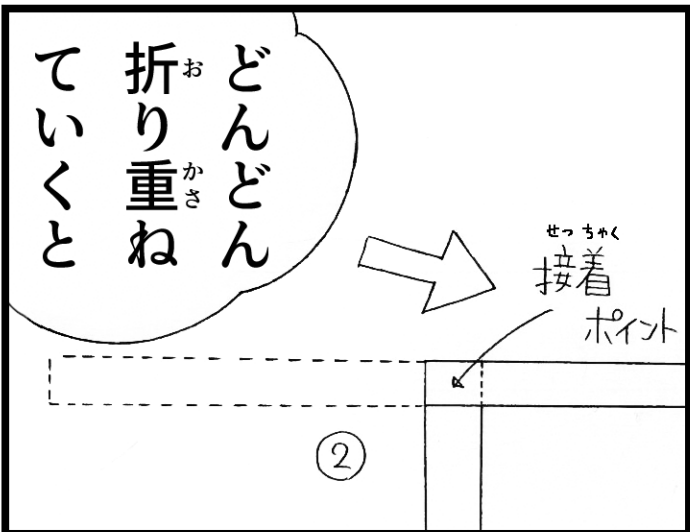

接着ポイント

②

どんどん折り重ねていくと

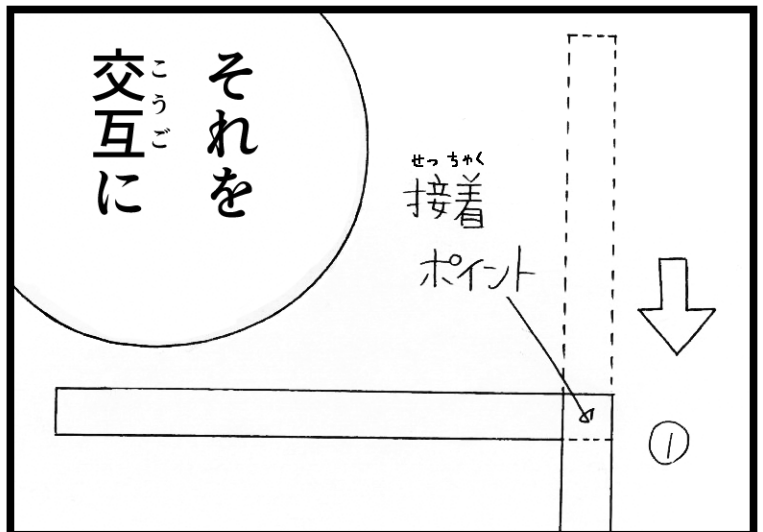

接着ポイント

①

それを交互に

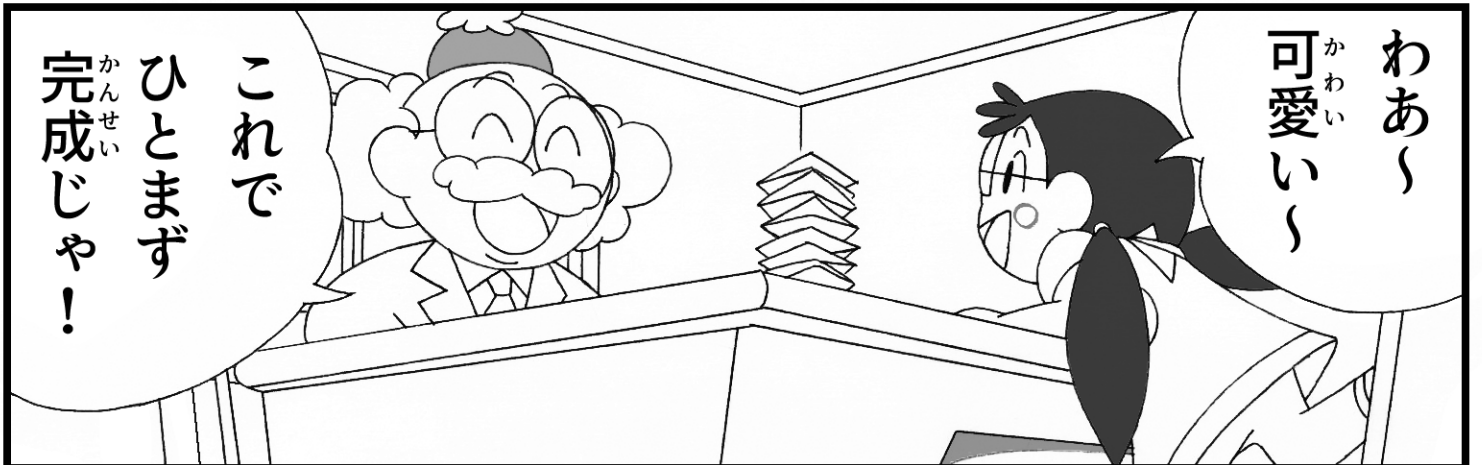
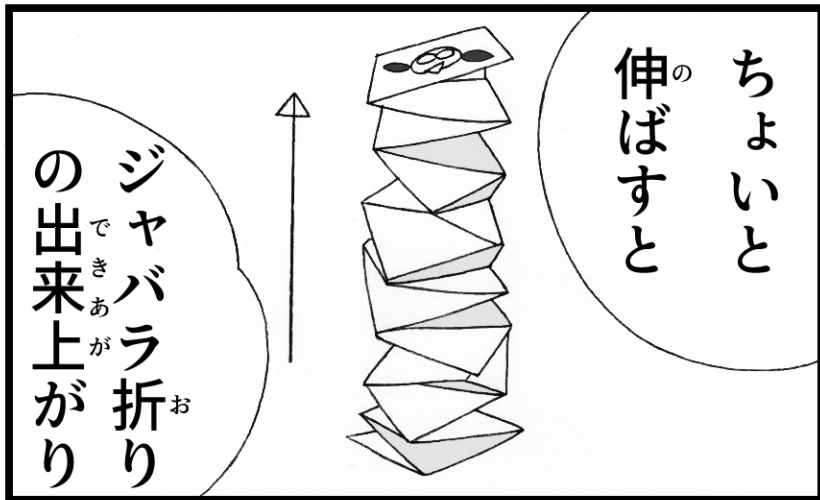
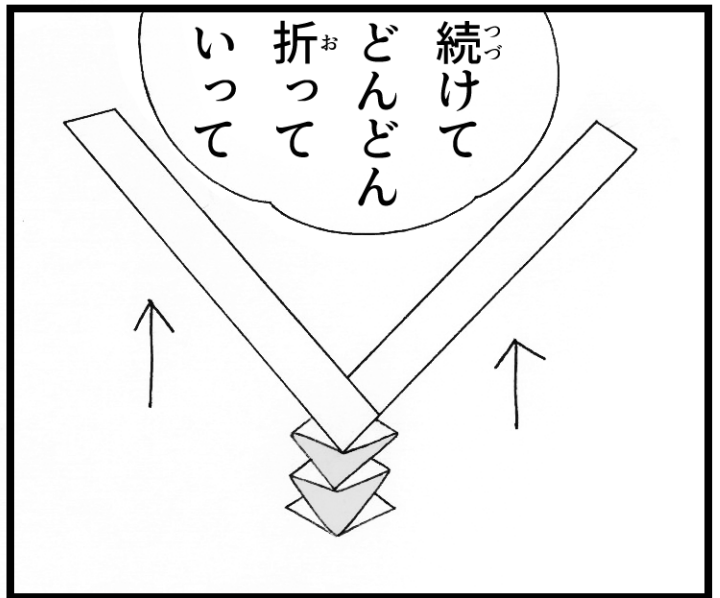
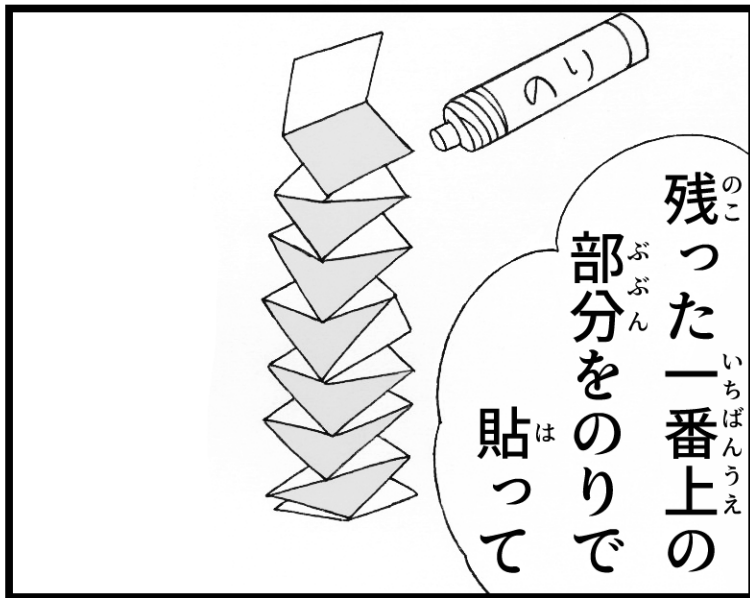

# ジャバラムシの遊び方工作②

※ 用意するもの

うえがわ  
◦ 上側

◦ ダンボール

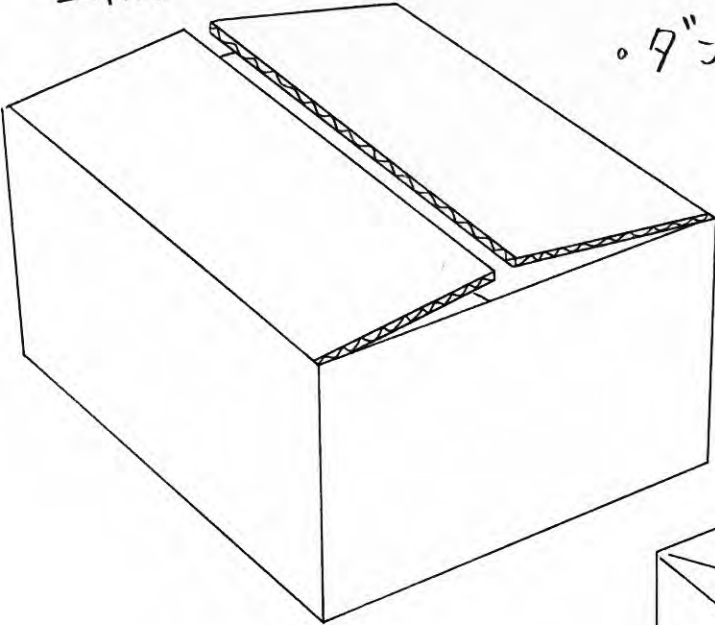

したがわ  
◦ 下側 (参考)

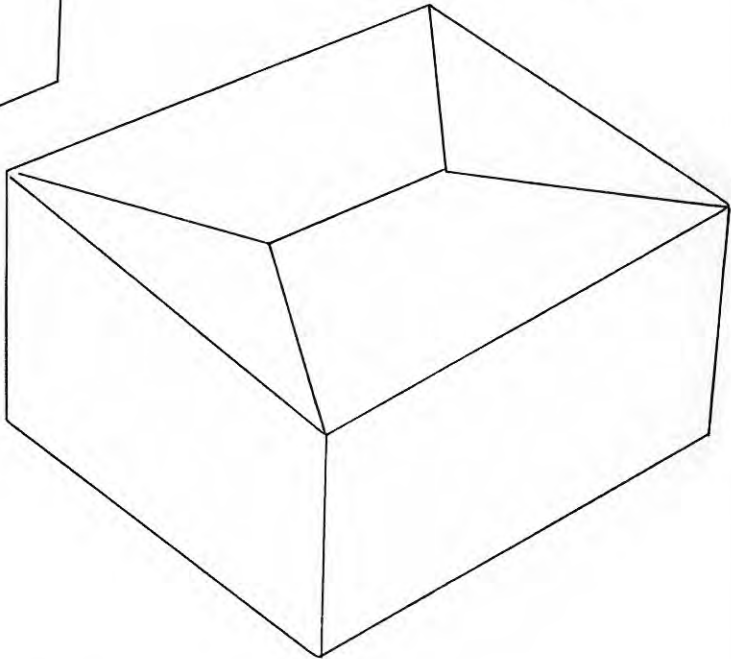

◦ ハサミ (少し大き目のもの)



◦ セロテープ (少量)



◦ 仕造りテープ



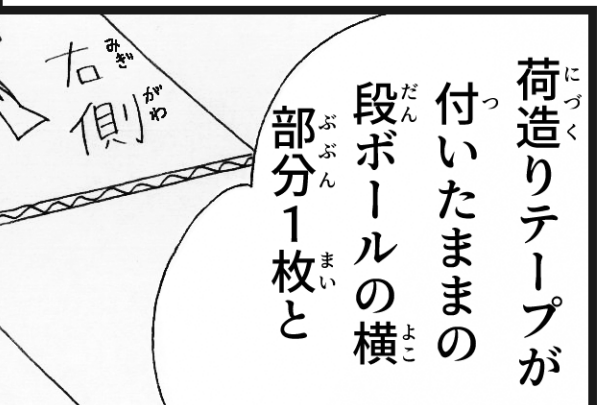
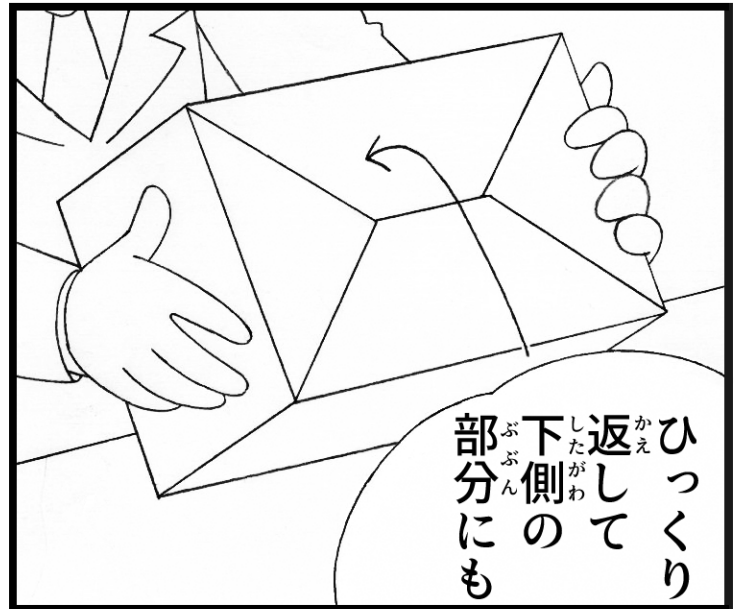
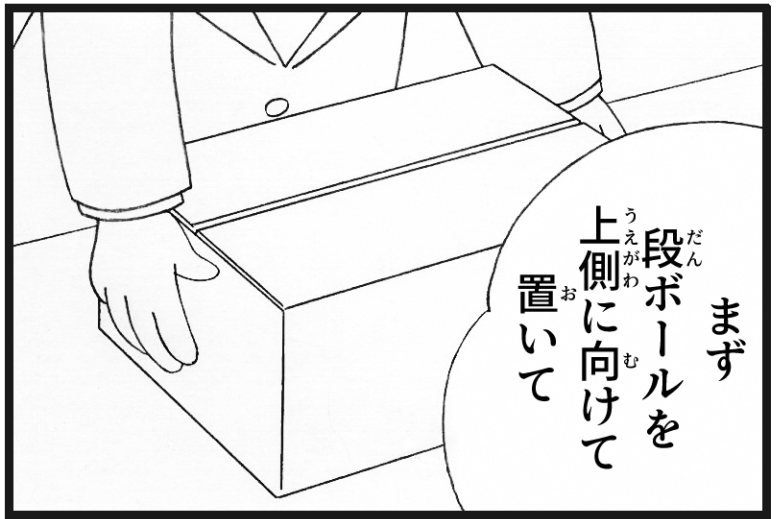

。くれぐれも、ケガに注意してね！

3面を切り  
終わったら  
支点を中心  
にして：

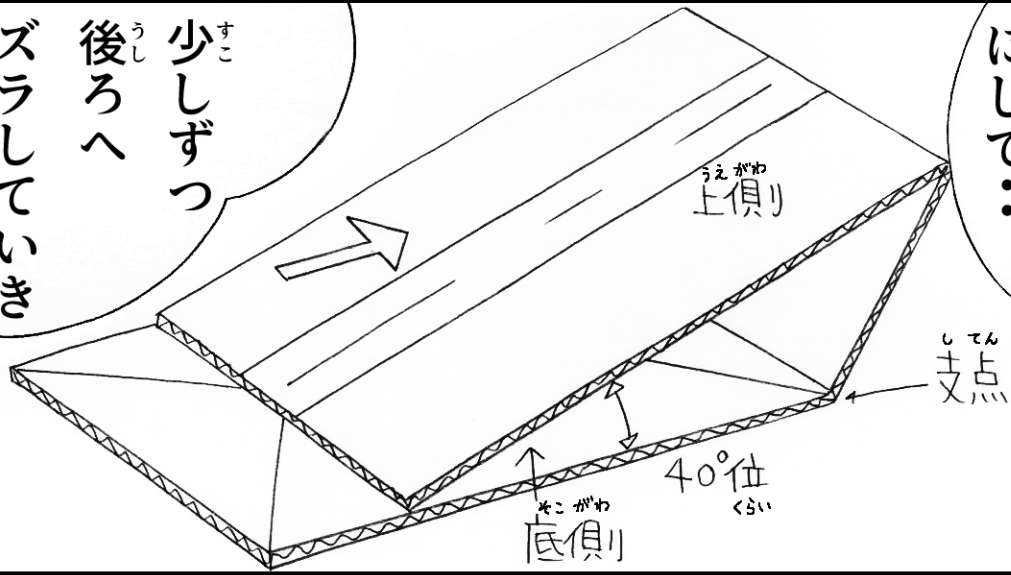

少しずつ  
後ろへ  
ズラしていき  
約40度の角度  
で止めて

角度が決まったら  
セロテープを  
合わせ目に貼り

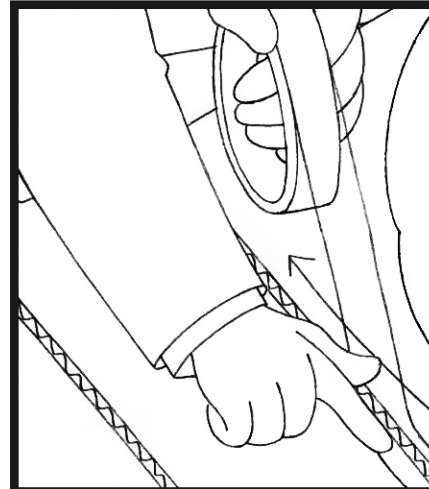

これで  
準備は  
OK  
じゃ！

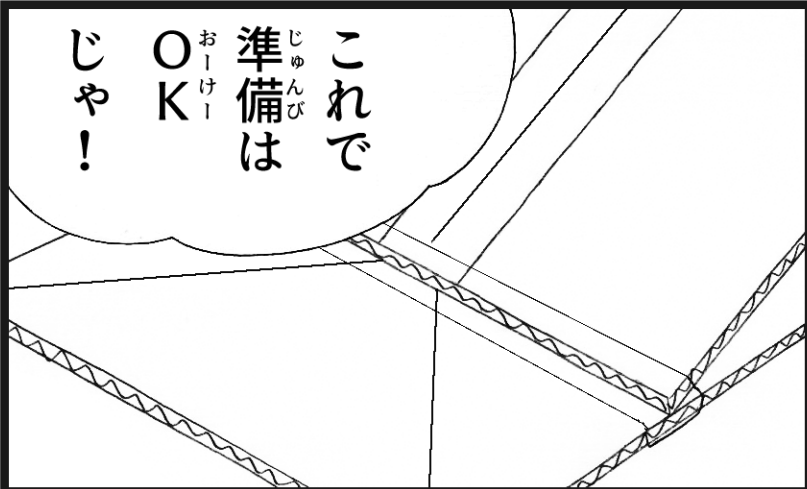

更に、ジャバラムシが  
滑り落ちないように  
するためにタオルか  
シーツ等をのせて  
全て完成！

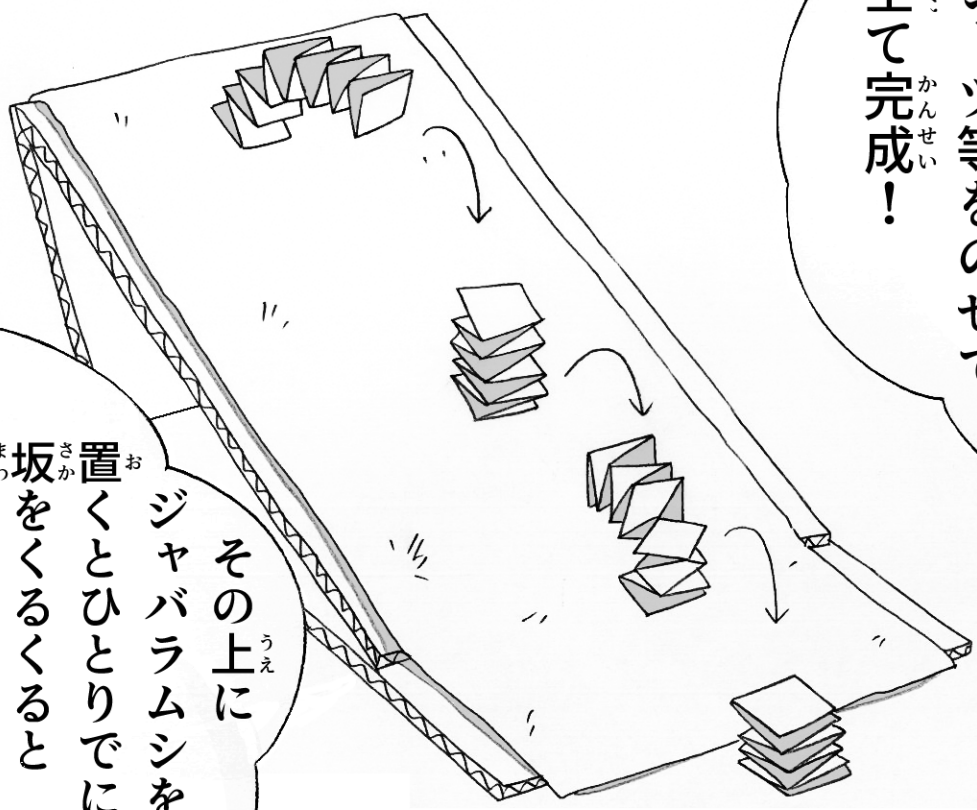

その上に  
ジャバラムシを  
置くとひとりでに  
坂をくるくると  
回りながら  
降りてくるよ。

※うまく降りなかったら坂道の角度を変えたり色々ためしてみてね。

